



**КОНДИЦИОНЕРЫ СПЛИТ-СИСТЕМЫ  
СЕРИИ «BORA»  
R410A**

**РУКОВОДСТВО ПОЛЬЗОВАТЕЛЯ**

МОДЕЛИ

GWH07AAA-K3NNA2A

GWH09AAA-K3NNA2A

GWH12AAB-K3NNA2A

GWH18AAC-K3NNA1A

GWH24AAD-K3NNA1A



Пожалуйста, перед началом работы внимательно изучите данное руководство



# РУКОВОДСТВО ПОЛЬЗОВАТЕЛЯ

Оборудование соответствует требованиям технического регламента таможенного союза «О безопасности машин и оборудования»

**Установленный срок службы оборудования – 7 лет**  
**Производитель — GREE Electric Appliances, Inc. (Китай)**

## СОДЕРЖАНИЕ

1. Назначение кондиционера.....	3
2. Меры безопасности.....	4
3. Устройство и составные части .....	6
4. Технические характеристики .....	7
5. Управление кондиционером .....	9
6. Условия эксплуатации кондиционера .....	16
7. Требования при эксплуатации .....	17
8. Уход и техническое обслуживание .....	19
9. Сбои в работе, причины и способы устранения.....	21
10. Транспортирование и хранение .....	23

### 1. НАЗНАЧЕНИЕ КОНДИЦИОНЕРА

Кондиционер бытовой типа сплит-система предназначен для создания оптимальной температуры воздуха при обеспечении санитарно гигиенических норм в жилых, общественных и административно-бытовых помещениях.

Кондиционер осуществляет охлаждение, осушение, нагрев (исключение модели работающие только на охлаждение), вентиляцию и очистку воздуха от пыли.

## 2. МЕРЫ БЕЗОПАСНОСТИ

Штепсель питания должен быть плотно вставлен в розетку.

Несоблюдение данного требования может привести к поражению электрическим током, перегреву и возникновению пожара.



Во время работы не вынимайте штепсель питания из розетки. Несоблюдение данного требования может привести к поражению электрическим током или возникновению пожара.

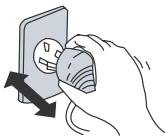

Никогда не наращивайте кабель питания. Это может привести к перегреву и явиться причиной пожара.

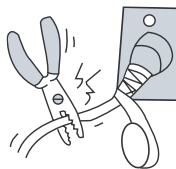

Не применяйте удлинители силовых линий и не используйте розетку для одновременного питания другой электрической аппаратуры. Это может привести к поражению электрическим током и возникновению пожара.

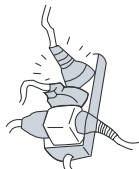

Не эксплуатируйте кондиционер с мокрыми руками. Это может привести к поражению электрическим током.

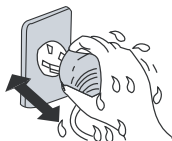

Не вставляйте ручки, палки и т.п. в воздухозаборное и воздуховыпускное отверстия. Это может быть опасно.



Не направляйте холодный воздушный поток на людей в течение длительного периода времени. Это может привести к ухудшению физического состояния и проблемам со здоровьем.



При появлении признаков горения или дыма, пожалуйста, отключите электропитание и свяжитесь с центром обслуживания компании GREE.



Не пытайтесь самостоятельно чинить воздушный кондиционер. Это может привести к еще большим неисправностям.



## МЕРЫ БЕЗОПАСНОСТИ

Не используйте вместо предусмотренного предохранителя «жучки» и прочие подобные устройства. Это может привести к поломкам или пожару.

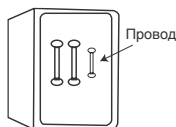

Обязательно вынимайте штепсель из розетки питания в случае длительного простоя кондиционера воздуха.



При проведении чистки необходимо прекратить работу кондиционера и отключить подачу питания.

В противном случае возможно поражение электрическим током.

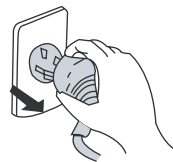

Не вытаскивайте штепсель питания из розетки, держа за кабель питания.

Это может привести к пожару и поражению электрическим током.



Не размещайте нагревательные приборы рядом с кондиционером воздуха.

Поток воздуха от кондиционера может привести к недостаточной производительности нагревательного прибора.



Не допускайте размещения рядом с блоками горючих смесей и распылителей.

Существует опасность воспламенения.

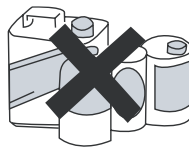

Убедитесь в том, что стойка для установки блока достаточно прочна. В противном случае возможно падение блока, сопровождающееся нанесением травм и т.п.

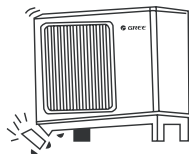

Не облакачивайтесь и не становитесь на верхнюю часть наружного блока.

Падение наружного блока может быть опасным.

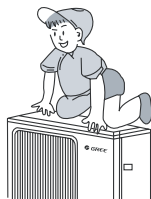

Не загромождайте воздухозаборное и воздуховыпускное отверстия наружного и внутреннего блоков.

Это может вызвать падение мощности кондиционера и привести к нарушению его работы.



### 3. УСТРОЙСТВО И СОСТАВНЫЕ ЧАСТИ

#### Внутренний блок

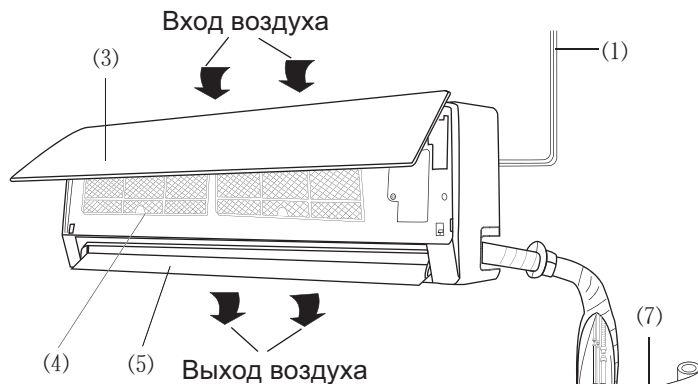

#### Индикация на панели

- ❄ : Охлаждение
- 💧 : Осушение
- ☀ : Нагрев
- ⏻ : Работа
- BB : Заданная температура

- (1) Кабель питания
- (2) Пульт управления
- (3) Панель передняя
- (4) Фильтр-сетка
- (5) Жалюзи
- (6) Фреоновые трубки
- (7) Скотч
- (8) Монтажный кабель
- (9) Дренажная трубка

#### Наружный блок

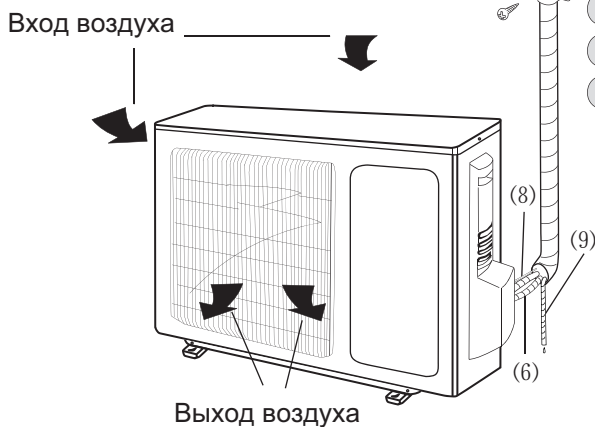

# РУКОВОДСТВО ПОЛЬЗОВАТЕЛЯ

## 4. ТЕХНИЧЕСКИЕ ХАРАКТЕРИСТИКИ

### Сплит-система настенного типа серии «Вога»

Параметры	в сборе		GWH07AAA-K3NNA2A	GWH09AAA-K3NNA2A
	внутренний блок		GWH07AAA-K3NNA2A/I	GWH09AAA-K3NNA2A/I
	наружный блок		GWH07AAA-K3NNA1A/O	GWH09AAA-K3NNA1A/O
Производительность	охлаждение	кВт	2.25	2.55
	нагрев		2.35	2.65
Источник электропитания			~ (220±10%)В, 50 Гц	
Номинальная потребляемая мощность	охлаждение	кВт	0,700	0.794
	нагрев		0,651	0.734
Номинальный ток	охлаждение	А	3.5	3.7
	нагрев		3.2	3.3
Коэффициент энергоэффективности EER/COP			3.21/3.61	3.21/3.61
Класс энергоэффективности охлаждения/обогрев			A/A	A/A
Воздухопроизводительность		м³/ч	470	470
Уровень шума	внутр. блок	дБ(А)	26/35/38/40	26/35/38/40
	наружн. блок		49	49
Тип хладагента			R410a	
Масса фреона в наружном блоке*		кг	0.55	0.56
Характеристика фреоновой трассы	диаметр труб	жидк.	1/4"	1/4"
		газ	3/8"	3/8"
	длина тах	м	15	15
	перепад тах		10	10
Дифавтомат**	номин. ток	А	10	10
Сетевой кабель (к внутр. блоку)		п×мм²	3×1.0	3×1.0
Межблочные кабели			5×1.5	5×1.5
Габаритные размеры (Ш×В×Г)	внутр. блок	мм	698×250×185	698×250×185
	наружн. блок		720×428×310	720×428×310
Масса	внутр. блок	кг	7.5/8.5	7.5/8.5
	наружн. блок		22/24	24.5/26.5

\* Количество фреона указано для трассы длиной не более 5м. При увеличении длины трассы необходимо дозаправить кондиционер в расчете 20 г на 1 м длины жидкостной трубы.

\*\* Ток отсечки не менее 7 In (In - номинальный потребляемый ток), ток утечки не более 30мА, характеристика отключения «С». Допускается последовательная установка автоматического выключателя и УЗО соответствующих номиналов.

В таблице приведены данные для температурных условий в соответствии с ISO 5151-94:

— режим охлаждения внутри 27 °C (DB)/19 °C (WB), снаружи 35 °C (DB)/24 °C (WB)

— режим обогрева внутри 20 °C (DB)/15 °C (WB), снаружи 7 °C (DB)/6 °C (WB)

# РУКОВОДСТВО ПОЛЬЗОВАТЕЛЯ

## Сплит-система настенного типа серии «Bora»

Параметры	в сборе		GWH12AAB-K3NNA2A	GWH18AAC-K3NNA1A	GWH24AAD-K3NNA1A
	внутренний блок		GWH12AAB-K3NNA2A/I	GWH18AAC-K3NNA1A/I	GWH24AAD-K3NNA1A/I
	наружный блок		GWH12AAB-K3NNA2A/O	GWH18AAC-K3NNA1A/O	GWH24AAD-K3NNA1A/O
Производительность	охлаждение	Вт	3250	4800	6150
	нагрев		3400	5000	6700
Источник электропитания			~ (220±10%)В, 50 Гц		
Номинальная потребляемая мощность	охлаждение	Вт	1012	1495	1915
	нагрев		941	1500	1856
Номинальный ток	охлаждение	А	4.32	6.81	8.49
	нагрев		4.40	6.72	8.23
Коэффициент энергоэффективности EER/COP			3.21/3.61	3.21/3.61	3.21/3.61
Класс энергоэффективности охлаждения/обогрев			A/A	A/A	A/A
Воздухопроизводительность		м³/ч	550	650	900
Уровень шума	внутр. блок	дБ(А)	33/36/39/42	31/34/38/42	37/41/45/49
	наружн. блок		52	56	56
Тип хладагента			R410a		
Масса фреона в наружном блоке*		кг	0.72	1.26	1.45
Характеристика фреоновой трассы	диаметр труб	жидк.	1/4"	1/4"	1/4"
		газ	1/2"	1/2"	1/2"
	длина тах	м	15	25	25
			перепад тах	10	10
Диффавтомат**	номин. ток	А	10	16	25
Сетевой кабель (к внутр. блоку)		п×мм²	3×1.0	3×1.5	3×2.5
Межблочные кабели			5×1.5	5×1.5	6×1.5
Габаритные размеры (Ш×В×Г)	внутр. блок	мм	773×250×185	849×289×210	970×300×225
	наружн. блок		776×540×320	848×540×320	913×680×378
Масса	внутр. блок	кг	8.5/9.5	11.0/13.0	13.5/16.5
	наружн. блок		29/31.5	39/41.5	50/54

\* Количество фреона указано для трассы длиной не более 5м. При увеличении длины трассы необходимо дозаправить кондиционер в расчете 15 г на 1 м длины жидкостной трубы.

\*\* Ток отсечки не менее 7 In (In - номинальный потребляемый ток), ток утечки не более 30мА, характеристика отключения «С». Допускается последовательная установка автоматического выключателя и УЗО соответствующих номиналов.

В таблице приведены данные для температурных условий в соответствии с ISO 5151-94:

— режим охлаждения внутри 27 °C (DB)/19 °C (WB), снаружи 35 °C (DB)/24 °C (WB)

— режим обогрева внутри 20 °C (DB)/15 °C (WB), снаружи 7 °C (DB)/6 °C (WB)



## 5. УПРАВЛЕНИЕ КОНДИЦИОНЕРОМ

### 5.1 ПУЛЬТ УПРАВЛЕНИЯ КОНДИЦИОНЕРОМ

- Для управления кондиционера применяется инфракрасный дистанционный пульт.
- При управлении расстояние между пультом и внутренним блоком должно быть не более 8 м.
- В момент передачи сигнала между пультом и блоком не должно быть предметов, мешающих прохождению сигнала.
- Пульт управления должен находиться на расстоянии не менее 1 м от телевизионной и радио- аппаратуры.
- Не роняйте и не ударяйте пульт, а также не оставляйте его под прямыми солнечными лучами.











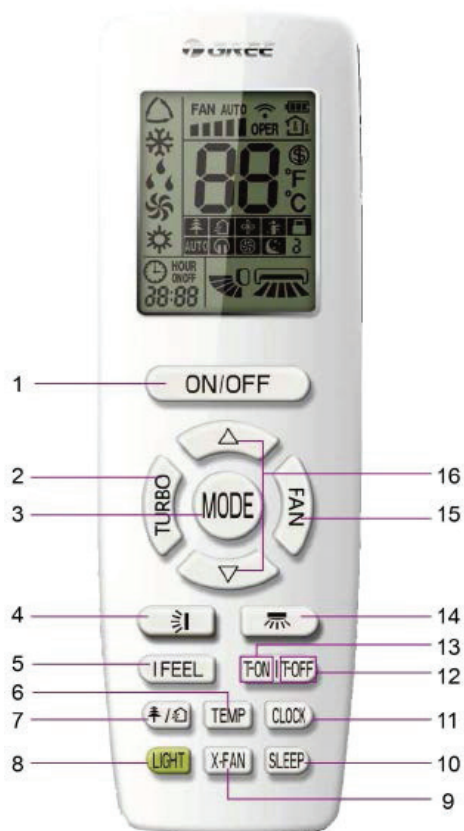







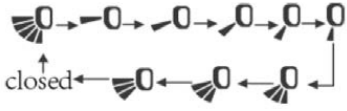

Рис. 5.1



Описание кнопок пульта приведено в таблице 5.1.

## УПРАВЛЕНИЕ КОНДИЦИОНЕРОМ

Таблица 5.1

Поз.	Кнопка	Комментарии
1	<b>ON/OFF</b>	Нажмите кнопку <b>ON/OFF</b> для включения или выключения кондиционера
2	<b>TURBO</b>	Нажатием кнопки <b>TURBO</b> включается режим усиленного охлаждения или обогрева. При этом вентилятор начинает вращаться с повышенной скоростью относительно имеющихся режимов скоростей. На дисплее высвечивается знак  .
3	<b>MODE</b>	Нажатием кнопки <b>MODE</b> выбирается режим работы в следующей последовательности: Автоматический  — Охлаждение  — Осушение  — — Вентиляция  — Обогрев 
4		Нажатием кнопки  включается автоматическое качание горизонтальных жалюзи или устанавливается одно из фиксированных положений. С каждым нажатием кнопки  положение горизонтальных жалюзи изменяется в следующей последовательности. 
5	<b>I FEEL</b>	Нажатием кнопки <b>I FEEL</b> включается и выключается функция определения температуры воздуха в помещении по датчику на дистанционном пульте управления. На дисплей выводится индикация  . Каждые 10 мин. с пульта на внутренний блок посылается сигнал подтверждения. В случае если сигнал не будет получен, кондиционер начинает работать в соответствии с датчиком температуры, установленным во внутреннем блоке.
6	<b>TEMP</b>	Нажатием кнопки <b>TEMP</b> осуществляется переключение индикации температуры: заданная температура  — температура внутри помещения  — температура снаружи помещения  При включении кондиционера на дисплей по умолчанию выводится заданная температура.
7	 / 	Нажатием кнопки  /  включается и выключается функция ионизации или функция притока свежего воздуха. Функции ионизации и притока свежего воздуха отсутствуют в кондиционерах данной серии.

## УПРАВЛЕНИЕ КОНДИЦИОНЕРОМ

Поз.	Кнопка	Комментарии
8	<b>LIGHT*</b>	Нажатием кнопки <b>LIGHT</b> включается и выключается подсветка ЖК-дисплея внутреннего блока.
9	<b>X-FAN</b>	Нажатием кнопки <b>X-FAN</b> в режиме охлаждения или осушения включается и выключается функция самоочистки. При включенной функции самоочистки после выключения кондиционера вентилятор внутреннего блока будет вращаться еще несколько минут, чтобы осушить поверхности теплообменника. При включенной функции самоочистки на дисплее пульта отображается индикация  .
10	<b>SLEEP</b>	Нажатием кнопки <b>SLEEP</b> включается и выключается функция сна. При этом на дисплее напротив данной функции загорается индикация  Функция сна доступна только в режимах охлаждения, обогрева и осушения. Режим сна отключается при выключении кондиционера.
11	<b>CLOCK</b>	Нажатием кнопки <b>CLOCK</b> устанавливается значение текущего времени. Порядок настройки: 1. Нажмите кнопку <b>CLOCK</b> . На дисплее пульта будет мигать индикация  2. С помощью кнопок $\Delta$ или $\nabla$ установите требуемое значение времени. 3. Нажмите кнопку <b>CLOCK</b> еще раз, чтобы подтвердить настройку текущего времени.
12	<b>TOFF</b>	Нажатием кнопки <b>TOFF</b> устанавливается время выключения кондиционера по таймеру. Порядок настройки: 1. Нажмите кнопку <b>TOFF</b> . На дисплее пульта управления отобразится последняя настройка времени таймера и начнет мигать индикация <b>OFF</b> . 2. С помощью кнопок $\Delta$ или $\nabla$ установите требуемое время выключения кондиционера. 3. Нажмите кнопку <b>TOFF</b> еще раз, чтобы подтвердить настройку таймера. На дисплее пульта управления будет отображаться индикация <b>OFF</b> и текущее время. 4. Чтобы отменить выключение кондиционера по таймеру, нажмите кнопку <b>TOFF</b> еще раз. Индикация <b>OFF</b> на дисплее пульта исчезнет.
13	<b>TON</b>	Нажатием кнопки <b>TON</b> устанавливается время включения кондиционера по таймеру. Порядок настройки аналогичен п.12.

## УПРАВЛЕНИЕ КОНДИЦИОНЕРОМ

Поз.	Кнопка	Комментарии
14		Нажатием данной кнопки устанавливается положение вертикальных жалюзи и автоматическое качание вертикальных жалюзи. В кондиционерах данной серии эта функция отсутствует.
15	<b>FAN</b>	Нажатием кнопки <b>FAN</b> скорость вентилятора меняется в следующей последовательности: Auto — Низкая  — Средняя  — Высокая  В режиме <b>Auto</b> скорость вентилятора задается автоматически в зависимости от температуры окружающего воздуха в соответствии с заводской настройкой. Настройка скорости вращения вентилятора сохраняется при изменении режима работы кондиционера. В режиме осушения вентилятор автоматически вращается на низкой скорости.
16		Нажатием кнопки  или  значение задаваемой температуры воздуха внутри помещения увеличивается или уменьшается на 1 °С соответственно. Кнопки служат также для изменения значения времени в режимах <b>CLOCK</b> и <b>TIMER</b> .

\*Данная функция присутствует не во всех моделях

### 5.2. ПОРЯДОК РАБОТЫ КОНДИЦИОНЕРА В РАЗЛИЧНЫХ РЕЖИМАХ

- В режиме охлаждения или нагрева кондиционер поддерживает заданную температуру с точностью  $\pm 1$  °С.
- Если заданная температура в режиме охлаждения выше температуры окружающего воздуха более чем на 1 °С, кондиционер не включится.
- Если заданная температура в режиме нагрева ниже температуры окружающего воздуха более чем на 1 °С, кондиционер не включится.
- В режиме AUTO температура не регулируется вручную, кондиционер автоматически поддерживает комфортную температуру  $23 \pm 2$ ° С. Если температура +20 °С, кондиционер автоматически начнет работу в режиме нагрева. При достижении температуры +26 °С кондиционер включится в режим охлаждения.
- В режиме осушения кондиционер поддерживает заданную температуру с точностью  $\pm 2$  °С. Если при включении кондиционера температура в помещении выше заданной более чем на 2 °С, то кондиционер будет работать в режиме охлаждения.
- Если в режиме осушения температура в помещении ниже заданной более чем на 2 °С компрессор и вентилятор наружного блока не работает, вентилятор внутреннего блока вращается с низкой скоростью.

## УПРАВЛЕНИЕ КОНДИЦИОНЕРОМ

- В режиме сна при работе на охлаждение после первого часа работы заданная температура автоматически повышается на 1 °С, после второго часа еще на 1 °С. Далее заданная температура остается без изменения.
- В режиме сна при работе на нагрев после первого часа работы заданная температура автоматически понижается на 1 °С, после второго часа еще на 1 °С. Далее заданная температура остается без изменения.

*В режиме сна функция TIMER не включается.*

### 5.3. ДОПОЛНИТЕЛЬНЫЕ ФУНКЦИИ

#### 5.3.1 Функция самоочистки

Функция самоочистки необходима для удаления влаги с поверхности испарителя и внутренних полостей блока. Удаление влаги предотвращает появление и рост бактерий внутри блока.

При включенной функции самоочистки после выключения кнопкой ON/OFF из режима охлаждения или осушения вентилятор внутреннего блока вращается на низкой скорости в течение 10 мин.

#### 5.3.2 Автоматическая работа кондиционера

В режиме **AUTO** кондиционер в зависимости от температуры воздуха в помещении автоматически начинает работать в режиме охлаждения или нагрева, создавая комфортные условия для пользователя.

#### 5.3.3 Блокировка кнопок пульта

Если при включенном кондиционере одновременно нажать и удерживать в течение 3 секунд кнопки  $\Delta$  и  $\nabla$ , кнопочная панель пульта будет заблокирована. Когда включена блокировка пульта при нажатии любой кнопки пульта ничего не произойдет. Для снятия блокировки повторно нажмите и удерживайте кнопки  $\Delta$  и  $\nabla$ .

#### 5.3.4 Функция автоматического оттаивания внутреннего блока

В случае если температура внутри и снаружи помещения низкая, теплообменник внутреннего блока начинает обмерзать. При температуре на теплообменнике 0°C автоматически включается функция автоматического оттаивания. Компрессор и вентиляторы внутреннего и наружного блока останавливаются. На панели внутреннего блока мигает индикатор.

#### 5.3.5 Функция энергосбережения

Для включения или выключения функции энергосбережения в режиме охлаждения одновременно нажмите кнопки **TEMP** и **CLOCK**. Если включена функция энергосбережения, на дисплее отображается индикация **SE**, а заданная температура регулируется автоматически в соответствии с заводскими настройками для достижения наилучшего энергосберегающего эффекта.

### УПРАВЛЕНИЕ КОНДИЦИОНЕРОМ

При включенной функции энергосбережения заданная температура и скорость вращения вентилятора не могут быть изменены (вентилятор вращается в автоматическом режиме).

Функция энергосбережения не может быть включена одновременно с режимом сна. Если при включенной функции энергосбережения нажать кнопку **SLEEP**, функция энергосбережения будет отменена. Если при включенном режиме сна одновременно нажать кнопки **TEMP** и **CLOCK**, режим сна будет отключен, а режим энергосбережения включен.

#### 5.3.6 Экономный обогрев

В режиме обогрева при одновременном нажатии кнопок **TEMP** и **CLOCK** включается или отключается функция экономного обогрева. При включенной функции экономного обогрева на дисплее пульта отображается индикация  и «8°C».

При включенной функции экономного обогрева заданная температура и скорость вращения вентилятора не регулируются (заданная температура - 8°C, а скорость вращения вентилятора – автоматическая), а режим **Турбо** недоступен.

Экономный обогрев несовместим с функцией сна. Если при включенном экономном обогреве нажать кнопку **SLEEP**, функция сна будет включена, а экономный обогрев отключен, и наоборот, если при включенной функции сна одновременно нажать кнопки **TEMP** и **CLOCK**, функция сна будет отключена, а экономный обогрев включен.

#### 5.3.7 «Теплый старт»

При включении кондиционера в режим обогрева скорость вращения вентилятора внутреннего блока автоматически регулируется от низкой до заданной с пульта управления в соответствии с температурой испарителя. Функция «теплого старта» позволяет предотвратить поступление холодного воздуха в начале работы и избежать дискомфорта.

#### 5.3.8 Режим отображения температуры

Значение температуры на дисплее пульта может отображаться в °C или °F. Чтобы переключиться между шкалой °C и °F, одновременно нажмите кнопки **MODE** и .

#### 5.3.9 Авторестарт

После сбоя и последующего восстановления подачи электропитания кондиционер способен возобновить работу с теми же параметрами, что и до отключения.

## УПРАВЛЕНИЕ КОНДИЦИОНЕРОМ

### 5.4. ПОРЯДОК УПРАВЛЕНИЯ

1. После подключения кондиционера сети электропитания нажмите кнопку ON/OFF для включения кондиционера.
2. Кнопкой MODE выберите режим охлаждения COOL или нагрева HEAT.
3. Кнопками  $\Delta$  или  $\nabla$  установите значение заданной температуры в диапазоне от 16 до 30 °С. В режиме AUTO значение температуры устанавливается автоматически и с пульта не задается.
4. Кнопкой FAN установите требуемый режим вращения вентилятора: автоматический, низкая, средняя, высокая скорость.
5. Кнопкой  $\Rightarrow$  установите режим качания жалюзи. Для включения функций SLEEP, TIMER, TURBO, LIGHT, нажмите соответствующие кнопки.

### 5.5. ЗАМЕНА БАТАРЕЕК В ПУЛЬТЕ УПРАВЛЕНИЯ



Рис. 5.2.

- В пульте управления применяются две батарейки 1,5 В типа AAA.
- Для извлечения батареек при замене сдвиньте крышку пульта управления в направлении стрелки (см. рис. 5.2), извлеките отработавшие батарейки и установите новые. Установите крышку пульта на место.
- Не допускается использовать одновременно батарейку, выработавшую ресурс, и новую, а также батарейки разных типов. Срок службы батареек не более 1 года.
- Если предполагается, что пульт не будет использоваться длительное время, необходимо извлечь батарейки из пульта.

## 6. УСЛОВИЯ ЭКСПЛУАТАЦИИ КОНДИЦИОНЕРА

### 6.1 Параметры электропитания кондиционера

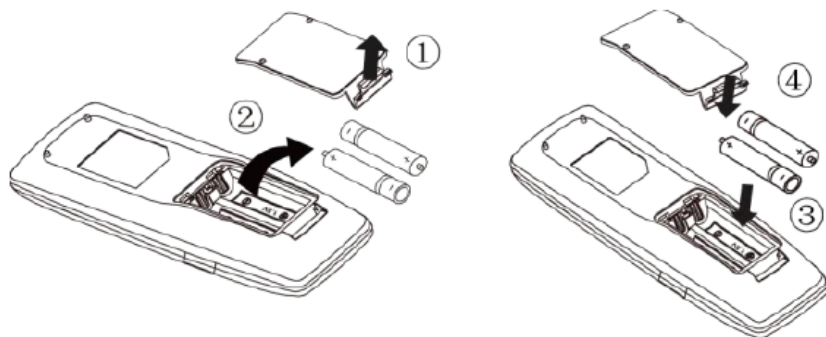
Напряжение, В	~220±10%
Частота, Гц	50±1

6.2 В соответствии с требованиями нормативной документации по электробезопасности кондиционер должен быть надежно заземлен и подключаться к сети электропитания в соответствии с требованиями ПУЭ.

6.3 Условия эксплуатации наружного блока для климатического исполнения УХЛ1 и условия эксплуатации для внутреннего блока для климатического исполнения УХЛ4 по ГОСТ 15150-69.

### 6.4 Температурный диапазон эксплуатации кондиционера:

Режимы работы Температура воздуха	Охлаждение	Обогрев
Внутри помещения	от 21 до 32 °С	от 20 до 27 °С
Снаружи помещения	от 18 до 43 °С	от минус 7 до плюс 24 °С

6.5 Относительная влажность воздуха в кондиционируемом помещении должна быть не более 80%. При влажности воздуха более 50% рекомендуется выбирать высокую скорость вращения вентилятора кондиционера.

6.6 Содержание в атмосфере коррозионно-активных агентов в месте установки наружного блока для типа атмосферы I по ГОСТ 15150-69.

6.7 Кондиционер не рекомендуется для эксплуатации в следующих условиях:

- в саунах, транспортных средствах, кораблях;
- в помещениях с высокой влажностью, например, ванных комнатах, подвальных помещениях;
- в зонах установки высокочастотного оборудования: радиоаппаратуры, сварочных агрегатов, медицинского оборудования;
- в сильно загрязненных зонах и зонах с высоким содержанием масла в воздухе;
- в зонах с агрессивной атмосферой, например, вблизи серных источников;
- в других сложных условиях.

### **Внимание:**

Для улучшения работы кондиционера компания производитель рекомендует Вам не реже одного раза в год проводить Сервисное техническое обслуживание кондиционера.

Заключите договор на Сервисное обслуживание с Авторизованным дилером GREE, продавшим и установившим Ваш кондиционер.



7. ТРЕБОВАНИЯ ПРИ ЭКСПЛУАТАЦИИ

- Устанавливайте наиболее приемлемую температуру. Это может предотвратить излишнюю трату энергии.

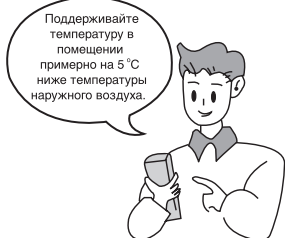

- Направление воздушного потока должно быть правильно выбрано. Жалюзийные заслонки рекомендуется направлять вниз в режиме нагревания, и вверх в режиме охлаждения.

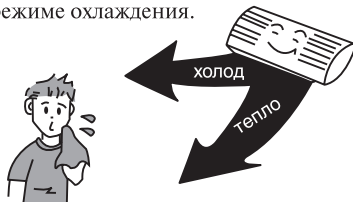

- Во время работы кондиционера не оставляйте на длительное время открытыми окна и двери. Это может привести к снижению эффективности кондиционирования.

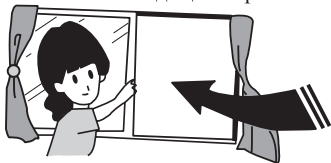

- Прямой воздушный поток не должен быть направлен на животных или растения (интерьер). Это может нанести им вред.

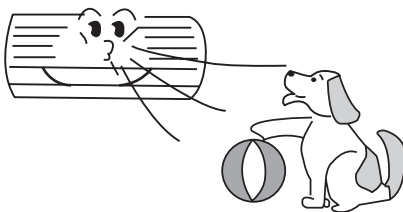

- Попадание воды на воздушный кондиционер может привести к поражению электрическим током и нарушению работы устройства.

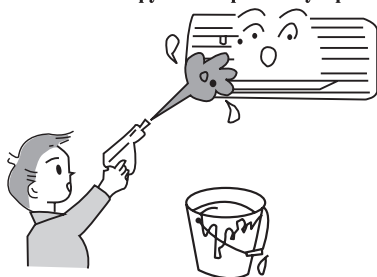

- Блок должен быть заземлен. Не соединяйте провод заземления с газовыми и водными трубами, молниеотводами и заземлением телефонных линий.



- Кондиционер должен питаться стабильным однофазным напряжением  $220 \pm 10\%$  В. В противном случае компрессор будет сильно вибрировать, разрушая холодильную систему.

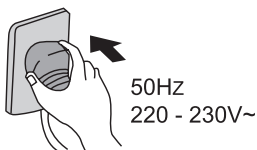

- Не используйте кондиционер воздуха не по назначению, например, для сушки одежды, хранения продуктов и т.п.

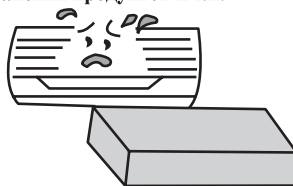

## ТРЕБОВАНИЯ ПРИ ЭКСПЛУАТАЦИИ

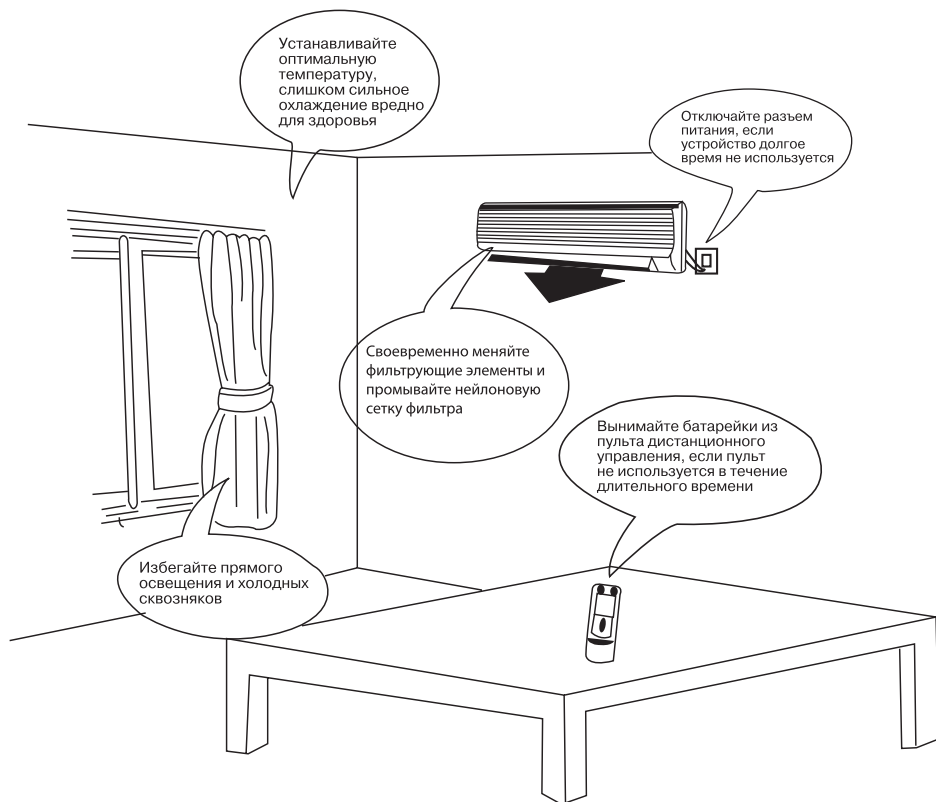

## 8. УХОД И ТЕХНИЧЕСКОЕ ОБСЛУЖИВАНИЕ

### ВНИМАНИЕ

- Перед началом технического обслуживания отключите подачу питания и извлеките из розетки штепсель.
- Не опрыскивайте в целях очистки внутренний и наружный блоки водой.
- Протирайте блоки мягкой сухой тряпкой или ветошью, слегка смоченной водой или моющим средством.

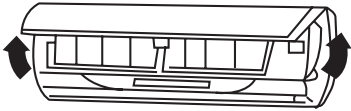
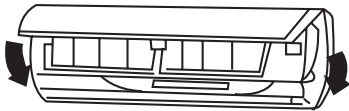
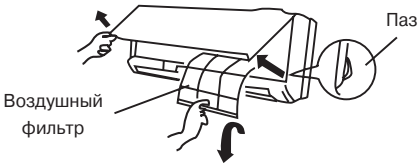
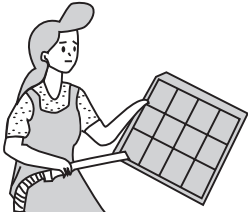
<b>Очистка внешней панели</b>	
<p>1. Потяните панель в направлении стрелок для снятия внешней панели с блока.</p>	
<p>2. Промывка. Протрите панель мягкой тряпкой, слегка смоченной водой или моющим средством, после чего высушите панель в темном месте. <b>ПРИМЕЧАНИЕ:</b> Никогда не используйте для промывки панели воду температурой выше 45° С, т.к. это может привести к деформации панели или ее обесцвечиванию.</p>	
<p>3. Установка внешней панели. Закройте и закрепите внешнюю панель.</p>	
<b>Очистка воздушных фильтров (Рекомендуется проводить раз в три недели)</b>	
<p>1. Откройте внешнюю панель, возьмитесь за ярлычок воздушного фильтра и, слегка приподняв его, извлеките фильтр.</p>	
<p>2. Очистка. Для очистки фильтров от налипшей грязи Вы можете воспользоваться пылесосом или промыть фильтры водой, после чего высушить их в темном месте. <b>ПРИМЕЧАНИЕ:</b> Никогда не используйте для промывки фильтров воду температурой выше 45°С, т.к. это может привести к деформации или обесцвечиванию.</p>	

## УХОД И ТЕХНИЧЕСКОЕ ОБСЛУЖИВАНИЕ

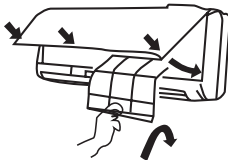
<p>3. Установка фильтров на место. Вставьте фильтры на место так, чтобы лицевая сторона была обращена на Вас.</p>	
---	---

### Замена воздухоочистителя.

• Рекомендуется производить каждые шесть месяцев; запасные фильтры могут быть приобретены в центре обслуживания GREE

<p>1. Извлеките воздушные фильтры.</p>	<p>(См. пункт первый «Очистка воздушных фильтров»)</p>
<p>2. Замена воздухоочистителя. Извлеките воздухоочистительные фильтры и поместите новые фильтры в кассету для фильтров.</p>	<p>Воздухоочиститель</p>  <p><b>ПРИМЕЧАНИЕ:</b> Будьте осторожны, берегите руки у заостренных поверхностей.</p>
<p>3. Вставьте фильтры на место.</p>	<p>(См. пункт третий «Очистка воздушных фильтров»)</p>

### Подготовка к работе

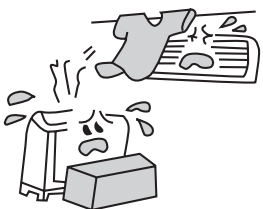



<p>1. Убедитесь в том, что воздуховыпускное и воздухоприемное отверстия ничем не загорожены. 2. Убедитесь в правильности подключения провода заземления. 3. При необходимости замените фильтры. 4. В случае необходимости смените батарейки.</p>	
--	--

### Обслуживание после применения

<p>1. Отключите напряжение питания. 2. Очистите фильтры и другие элементы. 3. Удалите пыль с внешнего блока. 4. Подкрасьте заржавевшие участки на наружном блоке для предотвращения разрастания ржавчины.</p>	
---	---

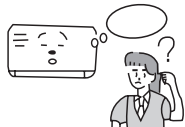
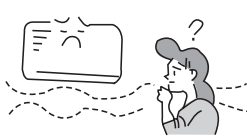
## 9. СБОИ В РАБОТЕ, ПРИЧИНЫ И СПОСОБЫ УСТРАНЕНИЯ

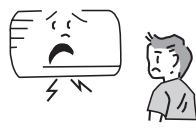
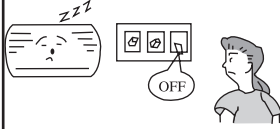
В случае возникновения неисправности прежде чем обращаться в сервисный центр проверьте:

Отклонение в работе		Причина
	<p>При возобновлении работы кондиционера внутренний блок работает не сразу.</p>	<p>При возобновлении работы после останова кондиционер не работает приблизительно 3 минуты в целях самозащиты.</p>
	<p>После начала функционирования в области воздуховыпускного отверстия ощущается необычный запах.</p>	<p>Это вызвано проникновением в кондиционер запахов из помещения.</p>
	<p>Во время работы слышен звук каплюющей воды.</p>	<p>Это вызвано перетеканием хладагента внутри блока</p>
	<p>Во время охлаждения появляется туман.</p>	<p>Дымка (туман) вызвана ускоренным охлаждением воздуха в помещении холодным потоком воздуха из кондиционера.</p>
	<p>В начале работы или после останова кондиционера слышен скрип.</p>	<p>Это вызвано деформацией пластмассы в результате изменения температуры.</p>
	<p>Кондиционер воздуха не работает.</p>	<p>Не было ли выключено питание?          Нет ли потери контакта в электропроводке?          Не сработал ли переключатель защиты от токовой утечки?          Не выходит ли напряжение питания за пределы 206-244 В?          Не работает ли ТАЙМЕР?</p>
	<p>Не хватает мощности охлаждения (нагрева).</p>	<p>Правильно ли произведена УСТАНОВКА ТЕМПЕРАТУРЫ?          Нет ли препятствий потоку воздуха у входного и выходного отверстий?          Не загрязнены ли фильтры?          Не установлена ли малая скорость вращения вентилятора внутреннего блока?          Не находятся ли в помещении другие тепловые источники?</p>
	<p>Кондиционер не управляется с помощью пульта дистанционного управления.</p>	<p>Не находится ли пульт дистанционного управления на удалении от внутреннего блока, превышающем эффективное расстояние?          Замените неисправные батарейки или пульт дистанционного управления.          Нет ли препятствий для прохождения сигнала между пультом дистанционного управления и приемником сигнала?</p>

### СБОИ В РАБОТЕ, ПРИЧИНЫ И СПОСОБЫ УСТРАНЕНИЯ

**Немедленно прекратите все операции, выньте сетевой шнур из розетки питания и свяжитесь с представителем GREE в следующих ситуациях.**



- Во время работы раздается подозрительный звук.
- Часто перегорает предохранитель или срабатывает автоматический выключатель
- Попадание в кондиционер посторонних предметов или воды.
- Перегрев электрических проводов и штепселя питания.
- Резкий неприятный запах из воздуховыпускного отверстия во время работы.

### 10. ТРАНСПОРТИРОВКА И ХРАНЕНИЕ

10.1 Кондиционеры должны транспортироваться и храниться в упакованном виде. Упакованные кондиционеры могут транспортироваться любым видом крытого транспорта.

10.2 Упаковки с кондиционерами должны храниться в закрытых помещениях при температуре от минус 30 до плюс 40 °С.

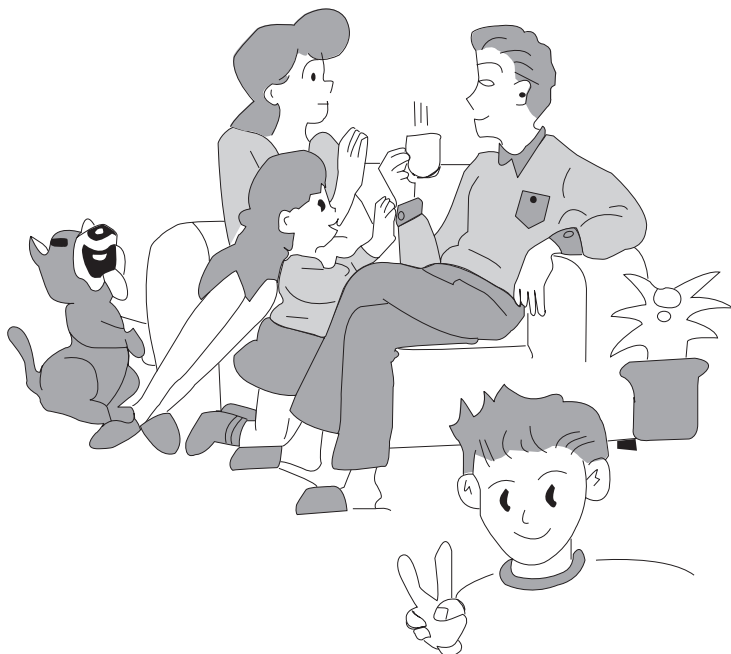



[www.gree-air.ru](http://www.gree-air.ru)